

User manual/ Bedienungsanleitung/ Mode d'emploi/ Instrucciones de manejo/ Istruzioni per l'uso

Model/ Modell/ Modèle/ Modelo/ Modello:

MIRROR_CAB_8W

MIRROR_CAB_12W

MIRROR_CAB_15W

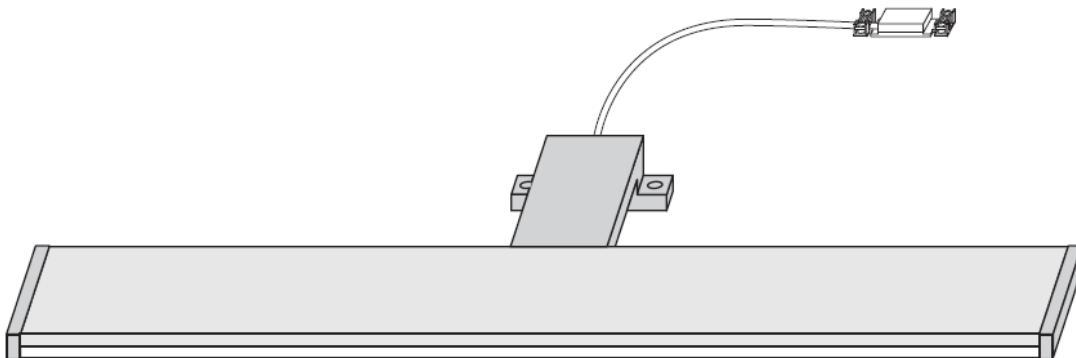

Start-up/ Inbetriebnahme/ La mise en service/ Puesta en marcha/ La messa in:

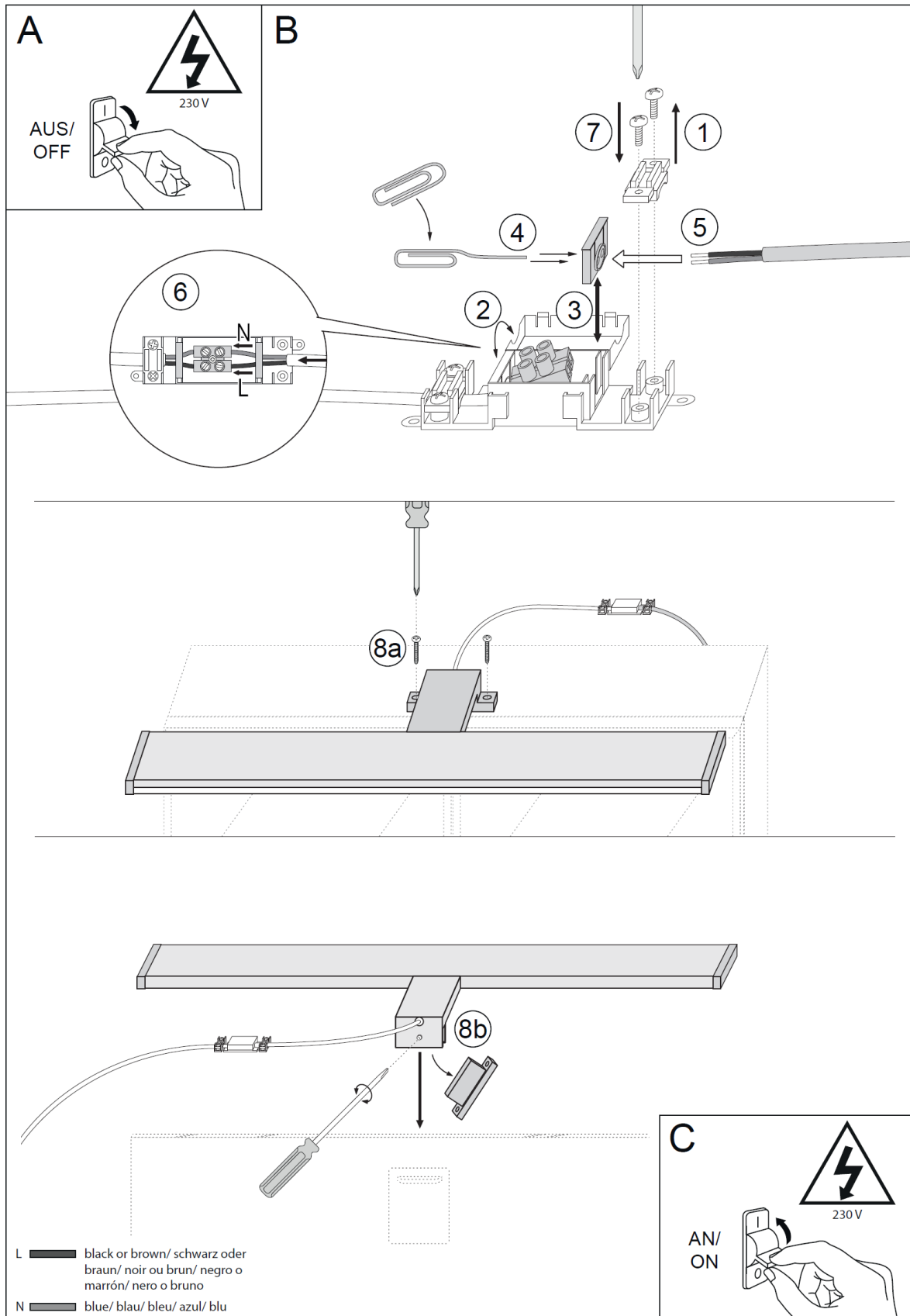





Technical Data/ Technische Daten/ Données techniques/ Especificaciones técnicas/ Dati tecnici:

Model/ Modell/ Modèle/ Modelo/ Modello:	MIRROR_CAB_8W	MIRROR_CAB_12W	MIRROR_CAB_15W
Operating voltage/ Betriebsspannung/ Alimentation/ Voltaje nominal/ Tensione di esercizio:	220-240V AC 50/60Hz		
Nominal wattage/ Leistung/ Puissance nominale/ Potencia nominal/ Potenza nominale:	8W	12W	15W
Rated color temperature/ Farbtemperatur/ Température de couleur nominale/ Temperatura de color/ Temperatura di colore nominale:	4.000K		
Nominal- / rated life time/ Bemessungs- / Nennlebensdauer/ Durée de vie/ Nominal - / rated vida esperada/ Durata nominale della lampadina:	> 25.000h		
Switching cycles/ Schaltzyklen/ Cycles de commutation/ Ciclos de conmutación/ Ciclos de encendido:	>15.000		
Nominal luminous flux/ Nennlichtstrom/ Flux lumineux nominal/ Flujo luminoso luminal/ Flusso luminoso nominale:	600lm	900lm	1.100lm
Beam angle/ Abstrahlwinkel/ Angle de diffusion/ Ángulo de haz/ Angolo del fascio:	110°		
Electrical protection/ Schutzart/ Protecion électrique/ Protección electrica/ Protezione elettrica:	IP44		
Protection class/ Schutzklasse/ Classe de protection/ Clase de protección/ Classe di protezione:	II		

UK General safety information

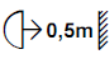
Thank you for choosing a product of SEBSON. Please read the instructions carefully and keep them for looking up before start-up this product. A long and failure-free operation can only be guaranteed if the installation and start-up is done properly. Before starting up this product, please check for external damage. In case of visible external damage we immediately dis-advise the start-up of this product! Please remove all packaging material of this product before the first start-up.

	Please read the safety instructions necessarily.
	This lamp is only suited for indoor-use and not for outdoor-use.
	A minimum distance from 50 cm from the light to the illuminated surface has to be complied.
	This product may not be disposed of with household waste. At the end of its useful life, the product must be returned to a point of acceptance for the recycling of electric and electronic device. Please ask your local municipality for the point of acceptance! As the devices contain valuable recyclable materials, they should be sent for recycling, in order not to harm the environment or human health from uncontrolled waste disposal.

The installation of this light may be done only by a qualified person according the valid regulations for electrical installation. Please do not connect a dimmer as this may cause a damage to the lamp. An exchange of the built-in luminous in the light is not possible. The remodeling of this product is not allowed! The manufacture does not accept any responsibility for injuries or damage resulting from improper use of the lamp! Any other use than the description may result in damage to the product. So the dangers are such as electric shock, short circuit, fire etc. Please read the safety instructions necessarily! Please make sure that no flammable objects/materials are kept near the lamp. This product must never be used in rooms where flammable gases, vapors or dusts. Before start-up this product please make sure that the product is protected from heavy dirt, dampness and warming! In order that the warranty claim does not expire please use only the supplied items. Repairs may only be done by an expert and only by using original spare parts! In commercial institutions, the accident prevention regulations of the professional trade association for electrical equipment and facilities must be adhered to. **Caution:** In case of damages or contact with water turn off this product immediately without tension and make sure that a restart is no longer possible! Do not cover the light with heat insulating materials. Please read the safety instructions necessarily. Please keep this product away from children. **Caution:** The packaging contains small parts that can be swallowed by children! Before installing please make sure that the circuit is interrupted through the circuit breaker of the fuse box! Check by using a voltage tester if the line is de-energized. For installation, the work on the mains voltage is required. Please remove the associated mains fuse or deactivate the switch fuse! Make sure that the current circuit will not closed during the installation!

Cleaning

Caution: Before start cleaning the light please interrupt the current circuit by switching off the circuit breaker or unscrew the fuse. Leave the light to cool down at least 10 minutes before start cleaning! The light is not waterproof. We recommend for cleaning a soft dry tissue! Please do not use solvent-containing cleaner for cleaning the lamp. Please avoid in cleaning of the lamp the wearing of metallic or conductive jewelry such as bracelets, necklaces, rings etc.

Scope of delivery:

- 1 x Mirror light
- Screws for fixing (2 pieces)





CE Declaration of Conformity

This product has been prepared according to the listed below guidelines:

- LVD 2014/35/EU
- EMC 2014/30/EU
- RoHS 2011/65/EU

DE Allgemeine Sicherheitshinweise

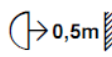
Vielen Dank, dass Sie sich für ein Produkt der Marke SEBSON entschieden haben. Vor der Inbetriebnahme lesen Sie sich bitte die Anleitung zur Montage gründlich durch und bewahren Sie diese zum Nachschlagen auf! Ein langer und störungsfreier Betrieb kann nur gewährleistet werden, wenn die Installation und die Inbetriebnahme sachgerecht erfolgt ist. Vor der Inbetriebnahme dieses Produkts prüfen Sie dieses bitte auf äußerliche Schäden. Bei sichtbaren äußerlichen Beschädigungen wird von der Inbetriebnahme dringend abgeraten! Entfernen Sie bitte vor der Inbetriebnahme sämtliche Verpackungsmaterialien.





	Bitte beachten Sie vor der Montage der Leuchte unbedingt die Sicherheitshinweise und technischen Angaben!
	Bitte verwenden Sie diesen Artikel nur im Innenbereich! Für den Außenbereich ist dieses Produkt nicht geeignet!
	Ein Abstand von 50 cm sollte mindestens zwischen der Leuchte und der Fläche, die ausgeleuchtet werden soll, eingehalten werden.
	Dieses Produkt darf nicht im Hausmüll entsorgt werden. Da Altgeräte wertvolle recyclingfähige Materialien enthalten, sollten sie einer Verwertung zugeführt werden, um der Umwelt bzw. der menschlichen Gesundheit nicht durch unkontrollierte Müllbeseitigung zu schaden. Bitte bringen Sie dieses Produkt am Ende seiner Lebensdauer zu einer Annahmestelle für Recycling von elektrischen und elektronischen Geräten. Bitte erfragen Sie diese Stellen bei Ihrer zuständigen kommunalen Verwaltung, den örtlichen Müllentsorgungsbetrieben oder bei Ihrem Händler.

Die Montage der Leuchte darf nur von einem Fachmann nach den jeweils geltenden Elektro- und Installationsvorschriften erfolgen. Bitte schließen Sie keinen Dimmer an, denn damit können Sie die Leuchte beschädigen. Ein Austausch des verbauten Leuchtmittels in der Leuchte ist nicht möglich. Der Umbau dieses Produkts ist nicht erlaubt. Bei unsachgemäßem Gebrauch dieses Produkts, durch die Verletzungen oder Schäden hervorgerufen werden, übernimmt der Hersteller keine Verantwortung! Eine andere Verwendung als beschrieben kann zur Beschädigung des Produkts führen. Damit sind Gefahren, wie z.B. elektrischer Schlag, Kurzschluss, Brand, etc. verbunden. Beachten Sie unbedingt die Sicherheitshinweise! Bitte achten Sie darauf, dass keine leicht entzündlichen Gegenstände in der Nähe des Produkts aufbewahrt werden. Dieses Produkt darf niemals in Räumen verwendet werden, in denen sich brennbare Gase, Dämpfe oder Stäube befinden. Bitte achten Sie darauf, dass das Produkt bei Inbetriebnahme vor starker Verschmutzung, Feuchtigkeit und starker Erwärmung geschützt ist. Damit der Gewährleistungsanspruch nicht erlischt, verwenden Sie bitte nur die mitgelieferten Einzelteile. Reparaturen dürfen nur von einem Fachmann durchgeführt werden und nur unter Verwendung von Originalersatzteilen! In gewerblichen Einrichtungen sind die Unfallverhütungsvorschriften des Verbandes der gewerblichen Berufsgenossenschaften für elektrische Anlagen und Betriebsmittel zu beachten. **Vorsicht:** Bei Beschädigung oder Kontakt mit Nässe schalten Sie das Produkt umgehend spannungsfrei und stellen Sie sicher, dass ein Wiedereinschalten nicht mehr möglich ist! Decken Sie die Leuchte bitte niemals mit wärmedämmenden Materialien ab! Bitte halten Sie dieses Produkt von Kindern fern! **Achtung:** Die Verpackung enthält Kleinteile, die von Kindern verschluckt werden können! Bitte stellen Sie sicher, dass vor der Installation der Stromkreis über den Sicherungsautomaten des Sicherungskastens unterbrochen ist! Überprüfen Sie bitte mit Hilfe eines Spannungsprüfers, ob die Leitung spannungsfrei ist. Bitte stellen Sie sicher, dass der Stromkreis während der Installation nicht geschlossen wird.

- EMC 2014/30/EU
- RoHS 2011/65/EU

(FR) Consignes générales de sécurité

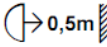
Nous vous remercions d'avoir opté pour un produit de la marque SEBSON. Veuillez lire attentivement le présent manuel avant la mise en service de ce produit. Un fonctionnement durable et sans accros ne peut être garanti que si l'installation et la mise en service sont effectuées de manière professionnelle. Conservez le manuel d'utilisation pour une consultation ultérieure! Avant la mise en service du produit, vérifiez les éventuels dommages extérieurs. En cas de dommages extérieurs visibles, toute mise en service de l'éclairage avec prise de courant est vivement déconseillée! Avant la mise en service, retirez toutes les matières d'emballage de l'éclairage avec prise de courant.

	Avant le montage de la lampe, prenez impérativement connaissance des consignes de sécurité et des données techniques!
	Utiliser cet appareil uniquement à l'intérieur.
	Un écart de minimum 50 cm entre lampe et la surface à éclairer doit être respecté.
	Ce symbole sur l'appareil ou l'emballage indique que l'élimination d'un appareil en fin de vie peut polluer l'environnement. Ne pas jeter un appareil électrique ou électronique (et des piles éventuelles) parmi les déchets municipaux non sujets au tri sélectif ; une déchetterie traitera l'appareil en question. Renvoyer l'appareil à votre fournisseur ou à un service de recyclage local. Il convient de respecter la réglementation locale relative à la protection de l'environnement.

Reinigung:

Achtung: Vor der Reinigung der Leuchte unterbrechen Sie bitte den Stromkreis indem Sie den Sicherungsautomaten ausschalten bzw. die Sicherung herausdrehen. Lassen Sie die Leuchte mindestens 10 Minuten abkühlen, bevor Sie mit der Reinigung beginnen! Vermeiden Sie bei der Reinigung der Leuchte unbedingt das Tragen von metallischem oder leitfähigem Schmuck wie Armbändern, Ketten, Ringen etc. Die Leuchte ist nicht wasserfest. Daher verwenden Sie zur Reinigung der Leuchte ein trockenes Reinigungstuch! Bitte verwenden Sie zur Reinigung der Leuchte keine lösungsmittelhaltigen Reinigungsmittel.

Lieferumfang:

- 1 Spiegelleuchte
- Schrauben zur Befestigung (2 Stück)

CE Konformitätserklärung

Dieses Produkt ist nach den unten aufgelisteten Richtlinien hergestellt worden:

- LVD 2014/35/EU

Le montage du lampe peut être réalisé uniquement par un professionnel dans le respect des prescriptions électroniques et d'installation en vigueur. Ne pas raccorder de variateur de lumière car il pourrait endommager le produit! C'est impossible de remplacer l'ampoule de la lampe. La conversion du produit est interdite. Le fabricant décline toute responsabilité en cas d'usage non professionnel de ce produit pouvant provoquer des blessures ou des dommages. Avant de brancher l'éclairage, coupez le circuit électrique! Une autre utilisation que celle décrite peut entraîner une détérioration du produit. Des dangers, tels qu'un choc électrique, un court-circuit, un incendie etc. y sont liés. Respectez impérativement les consignes de sécurité ! Veuillez noter qu'aucun objet légèrement inflammable ne doit être conservé à proximité du produit. Ne jamais utiliser l'éclairage dans des pièces qui comportant des gaz, des vapeurs ou des poussières inflammables. Notez que lors de la mise en service, le produit est protégé contre la saleté tenace, l'humidité et les températures trop élevées. Pour éviter l'extinction de la garantie, utilisez uniquement les pièces détachées contenues dans la livraison. Les réparations doivent être effectuées uniquement par un professionnel et seulement en utilisant les pièces détachées originales! Dans des établissements commerciaux, les prescriptions relatives à la prévention des accidents de l'association allemande des caisses de prévoyance

des accidents pour les installations électriques et les moyens d'exploitation doivent être respectées. **Attention:** En cas de dommage ou de contact avec l'humidité, mettez immédiatement le produit hors tension et assurez-vous qu'une remise sous tension n'est pas possible! Couvrir la lampe s'il vous plaît jamais avec des matériaux isolants à partir! Tenir le produit hors de la portée des enfants et des animaux! **Attention:** L'emballage contient des petites pièces que les enfants et les animaux sont susceptibles d'avaler! Assurez-vous que le circuit électrique est coupé via le disjoncteur du boîtier à fusibles. Vérifiez à l'aide d'un testeur de tension que le conduit est hors tension. L'installation doit être effectuée sur la tension d'alimentation. L'installation doit être effectuée de manière professionnelle dans le respect des prescriptions et des conditions de raccordement usuelles du pays.

Nettoyage

Attention: Avant le nettoyage du boîtier du lampe coupez! Laissez refroidir l'éclairage pendant minimum 10 minutes avant de commencer le nettoyage. L'éclairage n'est pas étanche à l'eau. Pour le nettoyage de l'éclairage, utilisez donc un chiffon sec! Pour le nettoyage de l'éclairage, n'utilisez pas de détergent contenant des solvants. Pendant le nettoyage de l'éclairage, évitez impérativement de porter des bijoux métalliques ou conducteurs tels que des bracelets, des chaînes, des bagues etc.

Livraison:

- Lumière miroir
- Vis pour fixer (2 vis)



CE Déclaration de Conformité

Le produit a été fabriqué en respectant les directives suivantes:

- LVD 2014/35/EU
- EMC 2014/30/EU
- RoHS 2011/65/EU

Indications generales de seguridad

Gracias por comprar un producto de la marca SEBSON. Antes de utilizar este producto, lea atentamente las instrucciones. Sólo puede garantizarse un servicio largo y sin problemas si la instalación y puesta en servicio se llevan a cabo correctamente. ¡Guarde este manual para futuras consultas! ¡Antes de utilizar este producto, compruebe si existen daños exteriores. En caso de daños visibles, no se recomienda la puesta en servicio! Antes de la puesta en servicio, retire todos los materiales de embalaje.

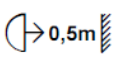
	La instalación debe ser llevada a cabo de manera profesional de acuerdo con las normas de instalación y conexión locales vigentes!
	El dispositivo está diseñado para ser usado como iluminación en interiores.
	Entre la lámpara y la superficie a iluminar se debe mantener una distancia mínima de 50 cm.

	Este producto no debe desecharse con la basura doméstica. Dado que los dispositivos contienen materiales reciclables valiosos, deben ser enviados al reciclado, a fin de no dañar el medio ambiente o la salud humana con una eliminación incontrolada de residuos. Lleve este producto al final de su vida útil a un punto de recogida para el reciclaje de aparatos eléctricos y electrónicos. Averigüe estos sitios consultando a su autoridad municipal local, al servicio de recogida de residuos de su localidad o a su distribuidor. l'environment.
---	--

La instalación lámpara debe ser realizado por un especialista de acuerdo con las directivas de electricidad e instalación vigente. Por favor no conecte ningún dimmer, ya que esto podría dañar el producto. La sustitución de bombillas no es posible. No está permitido la conversión del producto. ¡En caso de uso inapropiado de este producto, que causara lesiones o daños, el fabricante no asume ninguna responsabilidad! Un uso diferente al descrito puede producir daños en el producto. Esto puede conllevar peligros tales como descarga eléctrica, cortocircuito, incendio, etc. ¡Siempre siga las instrucciones de seguridad! Asegúrese de que no haya objetos inflamables cerca del producto. ¡Asegúrese de que desde el inicio el producto esté protegido contra suciedad, humedad y calor excesivos! Para que no expire la garantía, utilice únicamente los elementos suministrados. ¡Las reparaciones sólo deben ser realizadas por un especialista y sólo con piezas de repuesto originales! En establecimientos comerciales se deben observar las normas de prevención de accidentes de las asociaciones profesionales para materiales y equipos eléctricos. **Precaución:** en caso de daño o contacto con agua, apague inmediatamente el treiber y asegúrese de que no sea posible un reinicio! ¡Nunca cubra las lámparas con materiales aislantes! ¡No deje este producto al alcance de los niños y animales! **Precaución:** El embalaje contiene piezas pequeñas que pueden ser tragadas por niños y animales! Antes de la instalación, asegúrese de que se ha interrumpido el circuito de corriente a través del fusible automático de la caja de fusibles. Compruebe por medio de un comprobador de tensión si se la línea está sin tensión. Para la instalación, es necesario el trabajo en la red de tensión. La instalación debe ser llevada a cabo de manera profesional de acuerdo con las normas de instalación y las exigencias de conexión vigentes.

Limpieza

Precaución: ¡Antes de limpiar la carcasa lámpara, desconecte el circuito desconectando el fusible automático o destornillando los! ¡Por favor, antes de empezar la limpieza deje que la lámpara se enfríe durante al menos 10 minutos! No realice la limpieza de la lámpara llevando puestos ornamentos metálicos o conductores, tales como pulseras, collares, anillos, etc. ¡La lámpara no es resistente al agua. Por lo tanto, para limpiar la lámpara usar un paño suave y seco! No utilice productos de limpieza a base de solventes.

Suministrado

- La luz del espejo
- Tornillos de montaje (2 piezas)





Declaración de conformidad CE

El producto se ha preparado de conformidad con las directivas siguientes:

- LVD 2014/35/EU
- EMC 2014/30/EU
- RoHS 2011/65/EU

ⓘ Istruzioni generali di sicurezza

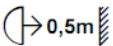
Grazie per aver scelto un prodotto del marchio SEBSON. Prima di utilizzare questo prodotto, leggere attentamente le istruzioni! Un funzionamento di lunga durata e senza anomalie può essere garantito solo se l'installazione e la messa in servizio vengono eseguite correttamente. Conservare queste istruzioni per riferimenti futuri! Prima di utilizzare questo prodotto, si prega di controllare che non vi siano danni esterni. E' estremamente sconsigliata la messa in funzione della lampada da presa in caso di danni esterni visibili! Si prega di rimuovere tutto il materiale d'imballaggio della lampada da presa prima dell'uso.

	Si prega di osservare i dati tecnici e le istruzioni di sicurezza prima di installare il telaio!
	Questo prodotto è adatto solo per l'uso interno e non anche per l'uso esterno!
	Tra la lampada e la superficie che deve essere illuminata dovrebbe essere mantenuta una distanza di almeno 50 cm.
	Questo prodotto non deve essere smaltito con i rifiuti domestici. Poiché i dispositivi contengono materiali riciclabili pregiati, dovrebbero essere inviati al riciclaggio, al fine di non danneggiare l'ambiente o la salute dell'uomo con uno smaltimento incontrollato dei rifiuti. Una volta divenuto inutilizzabile, si prega di portare il prodotto ad un punto di raccolta per il riciclaggio di apparecchiature elettriche ed elettroniche. Verificare l'ubicazione di tali siti presso gli uffici amministrativi locali, il servizio di smaltimento dei rifiuti locale o il rivenditore.

Il fissaggio lampada deve essere eseguito esclusivamente da uno specialista secondo le norme sull'elettricità e l'installazione. Si prega di non collegare un dimmer, perché questo potrebbe danneggiare il prodotto. Non è consentito scambiare la lampadina incorporata nella luce. Non è consentito rimodellare questo prodotto. Il produttore non si assume alcuna responsabilità in caso di uso improprio del prodotto che provochi lesioni o danni! Qualsiasi uso diverso da quello descritto sopra non è consentito e può danneggiare il prodotto. Sono inoltre compresi rischi quali scosse elettriche, corto circuito, incendio ecc. Osservare le istruzioni di sicurezza! Assicurarsi che nessun oggetto infiammabile si trovi nelle strette vicinanze del prodotto. La lampada non deve essere utilizzata in ambienti in cui si trovino gas, vapori o polveri infiammabili. Si prega di assicurarsi che al momento della messa in funzione il prodotto sia protetto da sporcizia, umidità ed eccessivo riscaldamento. Per evitare di far decadere la garanzia, utilizzare solo i componenti in dotazione. Le riparazioni possono essere eseguite solo da un

tecnico qualificato e utilizzando esclusivamente ricambi originali! Negli impianti commerciali, devono essere rispettate le norme antinfortunistiche delle associazioni professionali per i sistemi e le apparecchiature elettriche. **Cautazione:** In caso di danno o contatto con l'acqua, spegnere immediatamente la lampada! Non coprire mai le luci con materiali termoisolanti! Tenere il prodotto lontano dalla portata dei bambini. **Avvertenza:** la confezione contiene piccole parti che possono essere ingerite dai bambini! Prima dell'installazione, assicurarsi che il circuito sia interrotto tramite l'interruttore di circuito della scatola dei fusibili. Con l'aiuto di un tester di tensione, si prega di verificare che il cavo sia privo di tensione. Per l'installazione, è necessario intervenire sulla tensione di rete. L'installazione deve essere eseguita correttamente secondo le norme di installazione locali e le condizioni di collegamento.

Pulizia

Attenzione: Prima di pulire l'alloggiamento per il telaio, interrompere il circuito spegnendo l'interruttore o svitando il fusibile. Per favore raffreddare la lampada per almeno 10 min prima di avviare la pulizia! Durante la pulizia della lampada, evitare assolutamente di indossare gioielli metallici o conduttivi come bracciali, collane, anelli, ecc. La lampada non è resistente all'acqua. Pertanto, per la pulizia della lampada utilizzare un panno asciutto! Per la pulizia della lampada, non utilizzare un detergente a base di solvent.

Volume di fornitura

- Luce specchio
- Viti per il fissaggio (2 pezzi)

Dichiarazione di conformità CE

Questo prodotto è stato preparato secondo le seguenti direttive.

- LVD 2014/35/EU
- EMC 2014/30/EU
- RoHS 2011/65/EU